

Varenummer: 203250M840A1SK  
 Beskrivelse: E+G Justerfod  
 GN 32-50-M8-40-A1-SK  
 Note: SK Med møtrik, udvendig sekskant i bunden

## Mål

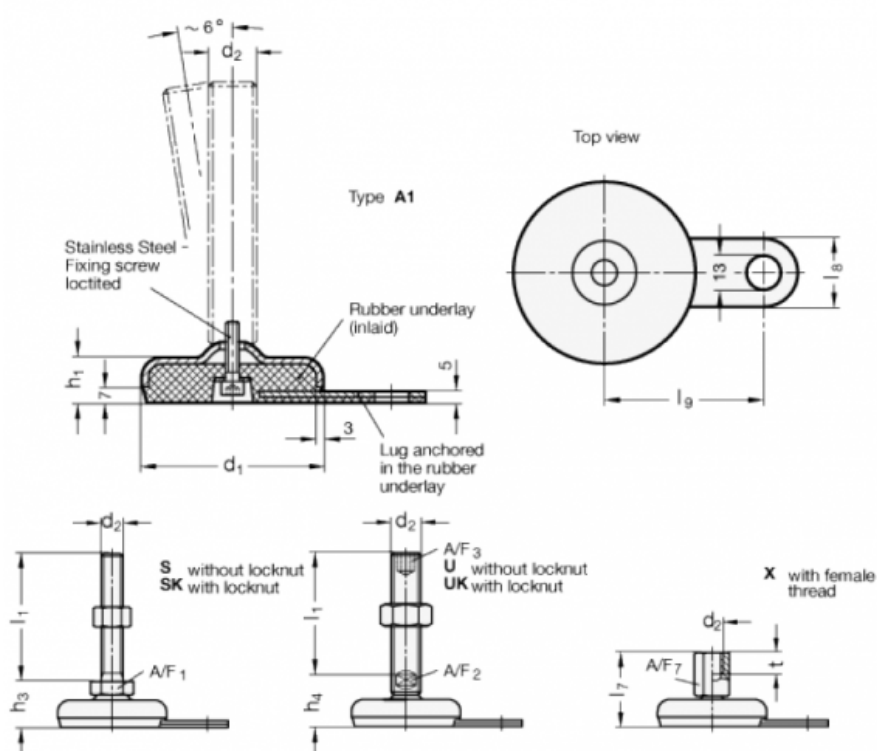

A/F1	= 17
d1	= 50
d2	= M8
h1	= 18
h3	= 26
l1	= 40
l8	= 25
l9	= 45